

Originalfassung

DE BETRIEBSANLEITUNG

Übersetzung / Traduction

FR MODE D'EMPLOI

ABSAUGANLAGE FÜR METALL

ASPIRATEUR POUR MÉTAL



MABS 750



1 INHALT /CONTENU

1 INHALT /CONTENU	2
2 SICHERHEITSZEICHEN / SIGNALISATION DE SÉCURITÉ	4
3 TECHNIK / CARACTÉRISTIQUES TECHNIQUES	5
3.1 Komponenten / Composants	5
3.2 Technische Daten / Données techniques	5
4 VORWORT (DE)	6
5 SICHERHEIT	7
5.1 Bestimmungsmäßige Verwendung	7
5.2 Sicherheitshinweise	8
5.3 Restrisiken	9
6 MONTAGE	10
6.1 Lieferumfang	10
6.2 Der Arbeitsplatz	10
6.3 Elektrischer Anschluss.....	10
6.4 Zusammenbau	11
7 BETRIEB	12
7.1 Betriebshinweise	12
7.2 Anschluss an die Holzbearbeitungsmaschine	12
7.3 Ein/Aus schalten	12
8 WARTUNG	13
8.1 Instandhaltung und Wartungsplan	13
8.1.1 Spänelade entleeren	13
8.1.2 Umluftfilter wechseln/reinigen	13
8.2 Reinigung	14
8.3 Entsorgung	14
9 FEHLERBEHEBUNG	14
10 PRÉFACE (FR)	15
11 SÉCURITÉ	16
11.1 Utilisation correcte.....	16

11.2	Instructions générales de sécurité	17
11.3	Risques résiduels	18
12	ASSEMBLAGE	19
12.1	Livraison de la machine.....	19
12.2	Le lieu de travail	19
12.3	Raccordement électrique.....	19
12.4	Assemblage.....	20
13	FONCTIONNEMENT	21
13.1	Instructions d'utilisation	21
13.2	Connexion de l'aspirateur à la machine.....	21
13.3	Marche / arrêt.....	21
14	ENTRETIEN	22
14.1	Plan d'entretien.....	22
14.1.1	Vider le tiroir à copeaux	22
14.1.2	Changer / nettoyer le sac filtrant.....	22
14.2	Nettoyage	23
14.3	Disposition	23
15	DÉPANNAGE	23
16	SCHALTPLAN / SCHÉMA ÉLECTRIQUE	24
17	ERSATZTEILE / PIÈCE DE RECHANGE	25
17.1	Ersatzteilbestellung / Commande de pièce de rechange	25
17.2	Explosionszeichnung / Vue éclatée	26
18	EG-KONFORMITÄT SERKLÄRUNG/ CERTIFICAT DE CONFORMITÉ	28
19	GARANTIEERKLÄRUNG	29
20	GARANTIE ET SERVICE	30
21	PRODUKTBEOBACHTUNG	31
	FORMULAIRE DE SATISFACTION	31

2 SICHERHEITSZEICHEN / SIGNALISATION DE SÉCURITÉ

DE SICHERHEITSZEICHEN
BEDEUTUNG DER SYMBOLE

FR SIGNALISATION DE SÉCURITÉ
DEFINITION DES SYMBOLES



DE **CE-KONFORM:** Dieses Produkt entspricht den EG-Richtlinien
FR **Conforme CE !** - Ce produit est conforme aux Directives CE.



DE **ANLEITUNG LESEN!** Lesen Sie die Betriebs- und Wartungsanleitung Ihrer Maschine aufmerksam durch und machen Sie sich mit den Bedienelementen der Maschine gut vertraut um die Maschine ordnungsgemäß zu bedienen und so Schäden an Mensch und Maschine vorzubeugen.

FR **LIRE LE MANUEL!** Lire le manuel d'utilisation et de maintenance avec soin permet de se familiariser avec les fonctions en vue d'utiliser correctement la machine afin d'éviter les blessures et le dysfonctionnement de l'appareil.



DE **WARNUNG!** Beachten Sie die Sicherheitssymbole! Die Nichtbeachtung der Vorschriften und Hinweise zum Einsatz der Maschine kann zu schweren Personenschäden und tödliche Gefahren mit sich bringen.

FR **ATTENTION!** Ignorer les signes et avertissement de sécurité présent sur la machine ainsi qu'ignorer les instructions présentes dans ce manuel peut causer des blessures graves et même conduire à la mort.



DE **Allgemeiner Hinweis**
FR **Remarque générale**



DE **Schutzausrüstung tragen!**

FR **Port de vêtement de protection!**



DE **Maschine vor Wartung und Pausen ausschalten und Netzstecker ziehen!**

FR **Éteindre et débrancher la machine avant chaque entretien ou pause!**



DE **Gefährliche elektrische Spannung!**

FR **Haute tension!**



DE **Nicht in rotierende Teile greifen!**

FR **Ne touchez pas les pièces en rotation!**



DE **Leicht entflammbar!**

FR **Facilement inflammable!**



DE **Vor Nässe schützen!**

FR **Protéger de l'humidité!**

3 TECHNIK / CARACTÉRISTIQUES TECHNIQUES

3.1 Komponenten / Composants



MABS 750			
1	Motor / moteur	5	Spänelade / tiroir de collecte de copeaux
2	EIN-AUS-Schalter / interrupteur ON/OFF	6	Absauganschluss / buse d'aspiration
3	Umluftfilterauslass / sortie du sac filtrant	7	Gehäuse / Corps de la machine
4	Umluftfilter / sac filtrant	8	Abdeckung / couverture

3.2 Technische Daten / Données techniques

MABS 750	
Motorleistung / Puissance moteur	750 W
Nennspannung / voltage	230V / 50Hz // 400 V / 3 / 50Hz
Absaugleistung / Capacité d'aspiration	1100 m ³ /h
Lüfterraddurchmesser / Ventilateur en métal	Ø 325 mm
Absauganschluss / buse d'aspiration (2x)	Ø 100 mm
Filtersack / mesures de sacs	(Ø x L) 350 mm x 470mm
Schalldruckpegel L _{PA} / Niveau de pression acoustique L _{PA}	86,5 dB(A) k: 3dB(A)
Maschinenmaße / Dimensions de la machine	560 x 840 x 1180 mm
Gewicht / Poids	36 kg

4 VORWORT (DE)

Sehr geehrter Kunde!

Diese Betriebsanleitung enthält Informationen und wichtige Hinweise zur Inbetriebnahme und Handhabung der Absauganlage für Metall MABS 750.

Folgend wird die übliche Handelsbezeichnung des Geräts (siehe Deckblatt) in dieser Betriebsanleitung durch die Bezeichnung "Maschine" ersetzt.



Die Betriebsanleitung ist Bestandteil der Maschine und darf nicht entfernt werden. Bewahren Sie sie für spätere Zwecke auf und legen Sie diese Anleitung der Maschine bei, wenn sie an Dritte weitergegeben wird!

Bitte beachten Sie die Sicherheitshinweise!

Lesen Sie vor Inbetriebnahme diese Anleitung aufmerksam durch. Der sachgemäße Umgang wird Ihnen dadurch erleichtert, Missverständnissen und etwaigen Schäden wird vorgebeugt.

Halten Sie sich an die Warn- und Sicherheitshinweise. Missachtung kann zu ernstesten Verletzungen führen.

Durch die ständige Weiterentwicklung unserer Produkte können Abbildungen und Inhalte geringfügig abweichen. Sollten Sie Fehler feststellen, informieren Sie uns bitte.

Technische Änderungen vorbehalten!

Kontrollieren Sie die Ware nach Erhalt unverzüglich und vermerken Sie etwaige Beanstandungen bei der Übernahme durch den Zusteller auf dem Frachtbrief!

Transportschäden sind innerhalb von 24 Stunden separat bei uns zu melden.

Für nicht vermerkte Transportschäden kann Holzmann keine Gewährleistung übernehmen.

Urheberrecht

© 2017

Diese Dokumentation ist urheberrechtlich geschützt. Die dadurch verfassungsmäßigen Rechte bleiben vorbehalten! Insbesondere der Nachdruck, die Übersetzung und die Entnahme von Fotos und Abbildungen werden gerichtlich verfolgt.

Als Gerichtsstand gilt das Landesgericht Linz oder das für 4170 Haslach zuständige Gericht.

Kundendienstadresse

HOLZMANN MASCHINEN GmbH
AT-4170 Haslach, Marktplatz 4
AUSTRIA
Tel +43 7289 71562 - 0
Fax +43 7289 71562 - 4
info@holzmann-maschinen.at

5 SICHERHEIT

5.1 Bestimmungsmäßige Verwendung

Die Maschine nur in technisch einwandfreiem Zustand sowie bestimmungsgemäß, sicherheits- und gefahrenbewusst benutzen! Störungen, welche die Sicherheit beeinträchtigen können, umgehend beseitigen lassen!

Es ist generell untersagt, sicherheitstechnische Ausrüstungen der Maschine zu ändern oder unwirksam zu machen!

Die Maschine ist ausschließlich für folgende Tätigkeiten bestimmt:

Absaugen von Metallspänen sowie Metallstaub an Metallbearbeitungsmaschinen.

Für eine andere oder darüber hinausgehende Benutzung und daraus resultierende Sachschäden oder Verletzungen übernimmt **HOLZMANN-MASCHINEN keine Verantwortung oder Garantieleistung.**



WARNUNG

- **Brennbare Gase (z.B. Farb- oder Lacknebel) dürfen nicht abgesaugt werden!**
- **Beachten Sie auch die Betriebsanleitung der angeschlossenen Metallbearbeitungsmaschine!**

Arbeitsbedingungen:

Die Maschine ist für die Arbeit unter folgenden Bedingungen bestimmt:

Feuchtigkeit

max. 70%

Temperatur

von +5°C bis +40°C

Die Maschine ist nicht für den Betrieb im Freien bestimmt.

Die Maschine ist nicht für den Betrieb unter explosionsgefährlichen Bedingungen bestimmt.

Unzulässige Verwendung:

- Der Betrieb der Maschine unter Bedingungen außerhalb der in dieser Anleitung angegebenen Grenzen ist nicht zulässig.
- Der Betrieb der Maschine ohne die vorgesehenen Schutzvorrichtungen ist unzulässig.
- Die Demontage oder das Ausschalten der Schutzvorrichtungen ist untersagt.
- Unzulässig ist der Betrieb der Maschine mit Werkstoffen, die nicht ausdrücklich in diesem Handbuch angeführt werden.
- Unzulässig ist der Gebrauch von Werkzeugen, die nicht für den Gebrauch mit der Maschine geeignet sind.
- Etwaige Änderungen in der Konstruktion der Maschine sind unzulässig.
- Der Betrieb der Maschine auf eine Art und Weise bzw. zu Zwecken, die den Anweisungen dieser Bedienungsanleitung nicht zu 100% entspricht, ist untersagt.
- Lassen Sie die Maschine nie unbeaufsichtigt, vor allem nicht, wenn Kinder in der Nähe sind!

5.2 Sicherheitshinweise

Warnschilder und/oder Aufkleber an der Maschine, die unleserlich sind oder entfernt wurden, sind umgehend zu erneuern!

Örtlich geltende Gesetze und Bestimmungen können das Mindestalter des Bedieners festlegen und die Verwendung dieser Maschine einschränken!

Zur Vermeidung von Fehlfunktionen, Schäden und gesundheitlichen Beeinträchtigungen sind folgende Hinweise UNBEDINGT zu beachten:



- **Arbeitsbereich und Boden rund um die Maschine sauber und frei von Öl, Fett und Materialresten halten!**
- **Für eine ausreichende Beleuchtung im Arbeitsbereich der Maschine sorgen!**
- **Arbeiten Sie in gut durchgelüfteten Räumen!**
- **Überlasten Sie die Maschine nicht!**
- **Bei Müdigkeit, Unkonzentriertheit bzw. unter Einfluss von Medikamenten, Alkohol oder Drogen ist das Arbeiten an der Maschine verboten!**



- **Die Maschine darf nur von einer Person bedient werden**
- **Die Maschine darf nur von unterwiesenen Personen (Kenntnis und Verständnis dieser Betriebsanleitung), die keine Einschränkungen von motorischen Fähigkeiten verglichen mit üblichen ArbeitnehmerInnen aufweisen, bedient werden.**
- **Unbefugte, insbesondere Kinder, und nicht eingeschulte Personen sind von der laufenden Maschine fern zu halten!**
- **Achten Sie darauf, dass sich keine weiteren Personen im Gefahrenbereich (Mindestabstand: 2m) aufhalten**



- **Bei Arbeiten an und mit der Maschine geeignete Schutzausrüstung (Staubmaske, Schutzbrille und Gehörschutz) tragen!**



- **Die laufende Maschine darf nie unbeaufsichtigt sein! Vor dem Verlassen des Arbeitsbereiches die Maschine ausschalten und warten, bis die Maschine still steht!**
- **Vor Wartungs- oder Einstellarbeiten ist die Maschine von der Spannungsversorgung zu trennen!**
- **Stellen Sie sicher, dass die Maschine ausgeschaltet ist, bevor sie an die Stromversorgung angeschlossen wird**
- **Die Maschine nie mit defektem Schalter verwenden**



- Verwenden Sie nur unveränderte, in die Steckdose passende Anschlussstecker (keine Adapter bei Schutzgeerdeten Maschinen)
- Jedes Mal, wenn Sie mit einer elektrisch betriebenen Maschine arbeiten, ist höchste Vorsicht geboten! Es besteht Gefahr von Stromschlag, Feuer, Schnittverletzung;
- Schützen Sie die Maschine vor Nässe (Kurzschlussgefahr!)
- Verwenden Sie Elektrowerkzeuge und –maschinen nie in der Umgebung von entflammaren Flüssigkeiten und Gasen (Explosionsgefahr!)
- Prüfen Sie regelmäßig das Anschlusskabel regelmäßig auf Beschädigung
- Verwenden Sie das Kabel nie zum Tragen der Maschine
- Schützen Sie das Kabel vor Hitze, Öl und scharfen Kanten
- Vermeiden Sie Körperkontakt mit geerdeten Teilen
- **ACHTUNG BRANDGEFAHR:**
INSBESONDERE DAS ANSAUGEN VON ENTFLAMMBAREN BZW. ENTZÜNDBAREN DÄMPFEN, FLÜSSIGKEITEN, STAUB, ASCHE ODER SPÄNEN (Gase, Treibstoff, Reinigungsmittel, Lackreste, Wasserstoff, Kohlen-, Magnesium-, Getreidestaub, Steinstaub, heiße Asche, Zigarettenstummel etc.,,...) IST STRENGSTENS VERBOTEN!
- Stecken Sie keine Gegenstände in die Absaugöffnung und halten Sie diese frei von Ablagerungen, welche die Absaugleistung beeinträchtigen können.
- Das Entfernen des Schutzgitters ist verboten.

5.3 Restrisiken

Trotz bestimmungsmäßiger Verwendung können bestimmte Restrisikofaktoren nicht vollständig ausgeräumt werden. Bedingt durch Aufbau und Konstruktion der Maschine können folgende Risiken auftreten:

- **Gefahr durch Mängel an der Maschine**

Sind ein oder mehrere Teile der Maschine defekt, ist der Gebrauch der Maschine untersagt. Defekte Teile müssen umgehend ausgetauscht werden. Es dürfen nur vom Hersteller freigegebene Ersatzteile verwendet werden. Veränderungen an der Maschine sind untersagt. Überprüfen Sie vor jeder Inbetriebnahme die Maschine auf einwandfreien Zustand!

- **Gefahr durch elektrischen Schlag**

Betreiben sie die Maschine nur an einer Stromquelle, die mit einem FI-Schalter abgesichert ist! Steckdosen müssen vorschriftsmäßig installiert, geerdet und geprüft sein! Prüfung des Steckers sowie Speisestromnetzes nur durch Elektrofachmann! Weitere Details zur Elektroinstallation unter Abschnitt 5 dieser Anleitung.

- **Gefahr durch unbeabsichtigten Anlauf der Maschine**

Beim Entleeren der Spänelade und bei Nichtbenutzung der Maschine muss der Netzstecker gezogen werden!

- **Gefahr durch Metall**

Das Einatmen von Metallstaub ist gesundheitsgefährdend! Tragen Sie beim Entleeren der Spänelade und beim Wechseln des Umluftfilters immer eine Staubschutzmaske. Achten Sie beim Entsorgen des Späneabfalls auf eine umweltgerechte Entsorgung!

6 MONTAGE

6.1 Lieferumfang

Überprüfen Sie nach Erhalt der Lieferung, ob alle Teile in Ordnung sind. Melden Sie Beschädigungen oder fehlende Teile umgehend Ihrem Händler oder der Spedition. Sichtbare Transportschäden müssen außerdem gemäß den Bestimmungen der Gewährleistung unverzüglich auf dem Lieferschein vermerkt werden, ansonsten gilt die Ware als ordnungsgemäß übernommen.

6.2 Der Arbeitsplatz

Wählen Sie einen passenden Platz für die Maschine;
Beachten Sie dabei die Sicherheitsanforderungen sowie die Abmessungen der Maschine.
Der gewählte Platz muss einen passenden Anschluss an das elektrische Netz gewährleisten.

6.3 Elektrischer Anschluss



ACHTUNG

Bei Arbeiten an einer nicht geerdeten Maschine: Schwere Verletzungen durch Stromschlag im Falle einer Fehlfunktion möglich!

Daher gilt: Maschine muss an einer geerdeten Steckdose betrieben werden.

Folgende Anweisungen richten sich an einen Elektrofachmann. Der Anschluss der Maschine ist ausschließlich durch einen Elektrofachmann durchzuführen!

1. Der elektrische Anschluss der Maschine ist für den Betrieb an einer geerdeten Steckdose vorbereitet!
2. Der Anschlussstecker darf nicht manipuliert werden!
3. Der Erdungsleiter ist gelb-grün ausgeführt!
4. Das Speisestromnetz muss mit 16A (400V) oder 10A (230V) abgesichert sein.
5. Überprüfen Sie, ob die Netzspannung mit den Anforderungen der Maschine übereinstimmt.
6. Prüfen Sie nach dem elektrischen Anschluss die korrekte Laufrichtung.
7. Wenn die Maschine in die falsche Richtung läuft, sind zwei leitende Phasen zu tauschen
8. Im Falle einer Reparatur oder eines Austausches darf der Erdungsleiter nicht an eine unter Spannung stehende Dose angeschlossen werden!
9. Überzeugen Sie sich, dass ein etwaiges Verlängerungskabel in gutem Zustand und für die Leistungsübertragung geeignet ist. Ein unterdimensioniertes Kabel verringert die Leistungsübertragung und erwärmt sich stark.
10. Ein beschädigtes Kabel ist umgehend zu erneuern!



HINWEIS

Der Betrieb ist nur mit Fehlerstromschutzeinrichtung (RCD mit maximalem Fehlerstrom von 30mA) zulässig.



6.4 Zusammenbau

- Stellen Sie die Maschine auf eine ebene Fläche und befestigen Sie den Griff mit den M8x20mm Schrauben am Gehäuse.



- Montieren Sie den Umluftfilteranschluss am Gehäuse



- Ziehen Sie den Umluftfilter über den Umluftfilteranschluss und befestigen Sie diesen mit der Schlauchklemme



- Montieren Sie den Absauganschluss mit den M5x16 Schrauben am Gehäuse



- Montieren Sie den Griff an der Spänelade. Fixieren Sie diese mit den Fixierknöpfen.



7 BETRIEB

Betreiben Sie die Maschine nur im einwandfreien Zustand. Vor jedem Betrieb ist eine Sichtprüfung der Maschine durchzuführen. Sicherheitseinrichtungen, elektrische Leitungen und Bedienelemente sind genauestens zu kontrollieren. Prüfen Sie Schraubverbindungen auf Beschädigung und festen Sitz.

7.1 Betriebshinweise

	WARNUNG	
	Führen Sie sämtliche Umrüstarbeiten nur bei Trennung vom elektrischen Netz durch!	

	HINWEIS
	<ul style="list-style-type: none">• Stellen Sie die Maschine so neben die Metallbearbeitungsmaschine, dass diese Sie bei der Arbeit nicht behindert!• Arbeiten Sie mit der Metallbearbeitungsmaschine erst, wenn die Absauganlage die volle Drehzahl erreicht hat!

7.2 Anschluss an die Holzbearbeitungsmaschine

Absauganschluss MABS 750: Ø 100mm

Verwendete Absaugschläuche müssen aus schwer entflammablem Material bestehen sowie antistatisch sein.

Die Distanz zwischen Absauganlage und Holzbearbeitungsmaschine sollte 10 Laufmeter nicht übersteigen.

7.3 Ein/Aus schalten



Ein/Aus-Schalter:

Drücken grüner Knopf (I): Einschalten

Drücken roter Knopf (0): Ausschalten

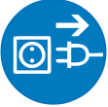

8 WARTUNG

	ACHTUNG	
	<p>Vor Wartungsarbeiten Maschine ausschalten und den Netzstecker ziehen!</p> <p>Sachschäden und schwere Verletzungen durch unbeabsichtigtes Einschalten der Maschine werden so vermieden!</p>	

Die Maschine ist wartungsarm und enthält nur wenig Teile, die der Bediener einer Instandhaltung unterziehen muss.

Störungen oder Defekte, die die Sicherheit der Maschine beeinträchtigen können, umgehend beseitigen lassen.

HINWEIS

Nur ein regelmäßig gewartetes und gut gepflegtes Gerät kann ein zufrieden stellendes Hilfsmittel sein. Wartungs- und Pflegemängel können zu unvorhersehbaren Unfällen und Verletzungen führen.

Reparaturen die spezielle Fachkenntnisse erfordern, sollten nur von autorisierten Service Centern durchgeführt werden.

Unsachgemäßer Eingriff kann das Gerät beschädigen oder Ihre Sicherheit gefährden.

Prüfen Sie regelmäßig, ob die Warn- und Sicherheitshinweise an der Maschine vorhanden und in einwandfrei leserlichem Zustand sind.

Prüfen Sie vor jedem Betrieb den einwandfreien Zustand der Sicherheitseinrichtungen!

Bei Lagerung der Maschine darf diese nicht in einem feuchten Raum aufbewahrt werden und muss gegen den Einfluss von Witterungsbedingungen geschützt werden.

Vor der ersten Inbetriebnahme, sowie nachfolgend alle 100 Arbeitsstunden alle beweglichen Verbindungsteile (falls erforderlich vorher mit einer Bürste von Spänen und Staub reinigen) mit einer dünnen Schicht Schmieröl oder Schmierfett einschmieren.

8.1 Instandhaltung und Wartungsplan

- Reinigen Sie in periodischen Abständen den Umluftfilter um seine Filterkapazität aufrechtzuerhalten.
- Reinigen Sie in periodischen Abständen den Absauganschluss der Anlage, v.a beim Schutzgitter können sich mit der Zeit Ablagerungen ansammeln, welche die Absaugleistung beeinträchtigen.

8.1.1 Spänelade entleeren

Vor Spänelade ist die Maschine mindestens 10 Minuten vorher auszuschalten, sodass sich Staubpartikel legen. Vor der Entleerung ist die Maschine von der Stromversorgung zu trennen.

8.1.2 Umluftfilter wechseln/reinigen

Vor Umluftfilterwechsel ist die Maschine mindestens 10 Minuten vorher auszuschalten, sodass sich Staubpartikel legen. Vor Umluftfilterwechsel ist die Maschine von der Stromversorgung zu trennen. Verwenden Sie ausschließlich Umlüuftfilter, welche den Abmessungen der Maschine entsprechen.

8.2 Reinigung

Nach jeder Inbetriebnahme muss die Maschine und alle ihre Teile gründlich gereinigt werden.

	HINWEIS
	<p>Der Einsatz von Lösungsmitteln, aggressiven Chemikalien oder Scheuermitteln führt zu Sachschäden an der Maschine!</p> <p>Daher gilt: Bei der Reinigung nur Wasser und wenn notwendig milde Reinigungsmittel verwenden!</p>

Blanke Flächen der Maschine gegen Korrosion mit handelsüblichen Mitteln imprägnieren.

8.3 Entsorgung

Entsorgen Sie Ihre Maschine nicht im Restmüll. Kontaktieren Sie Ihre lokalen Behörden für Informationen bzgl. der verfügbaren Entsorgungsmöglichkeiten. Wenn Sie bei Ihrem Fachhändler eine neue Maschine oder gleichwertiges Gerät kaufen, ist dieser verpflichtet, Ihre alte fachgerecht zu entsorgen.

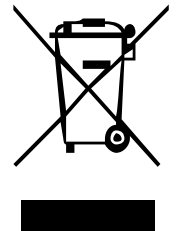

9 FEHLERBEHEBUNG

BEVOR SIE DIE ARBEIT ZUR BESEITIGUNG VON DEFEKTEN BEGINNEN, TRENNEN SIE DIE MASCHINE VON DER STROMVERSORUNG.

Fehler	Mögliche Ursache	Behebung
Maschine läuft nicht	• Schalter defekt	• Schalter reparieren
	• Stromversorgung ausgeschaltet	• Stromversorgung kontrollieren
	• Sicherung defekt	• Sicherung wechseln
	• Schaltschütz defekt	• Schaltschütz wechseln oder reparieren
Staubaustritt	• Undichte oder verstopfte Verbindungen	• Verbindungen prüfen • Verstopfungen beseitigen
	• Spänelade oder Filtersack defekt oder falsch montiert	• Säcke überprüfen • Defekte Säcke wechseln
Lautes Geräusch im Lüfterradgehäuse	• Großer Teil angesaugt	• Maschine ausschalten, von der Stromversorgung trennen und Teil entfernen
	• Lockeres Lüfterrad	• Fixieren

VIELE POTENTIELLE FEHLERQUELLEN LASSEN SICH BEI FACHGEMÄSSEM ANSCHLUSS AN DAS SPEISESTROMNETZ IM VORHINEIN AUSSCHLIESSEN.

	HINWEIS
	<p>Sollten sie sich bei notwendigen Reparaturen nicht in der Lage fühlen diese ordnungsgemäß zu verrichten, oder besitzen sie die vorgeschriebene Ausbildung dafür nicht, ziehen sie immer eine Fachwerkstätte zum Beheben des Problems hinzu.</p>

10 PRÉFACE (FR)

Cher client!

Ce manuel contient des informations et des conseils pour une utilisation correcte et sûre et l'entretien de l'aspirateur pour métal MABS 750.

Le manuel fait partie de la machine et ne doit pas être stocké séparément. Le lire attentivement avant la première utilisation de la machine et le conserver pour référence future. Lorsque la machine est utilisée par d'autres personnes, toujours remettre le manuel avec la machine.

Ci-après le nom commercial habituel de l'appareil (voir page de couverture) de ce manuel sera remplacé par le terme "machine".



Lire et respecter les consignes de sécurité!

Avant la première utilisation lire attentivement ce manuel. Cela facilite l'utilisation correcte de la machine et évite les dysfonctionnements et les dommages sur la machine et sur la santé de l'utilisateur.

En raison des progrès constants dans la conception des produits les photos et le contenu peuvent varier légèrement. Cependant, si vous constatez des erreurs, merci de nous en informer. Les spécifications techniques sont soumises à changements!

Merci de vérifier le contenu du produit immédiatement après réception pour un éventuel dommage de transport ou de parties manquantes. Les revendications de dommages de transport ou pièces manquantes doivent être émises immédiatement après la réception initiale de la machine et son déballage, et ceux avant de mettre la machine en marche. Merci de comprendre que les demandes ultérieures ne pourront être acceptées

Droit d'auteur

© 2017

Ce document est protégé par le droit international des droits d'auteur. Tous droits réservés. Surtout la réimpression et la traduction et la représentation des images seront poursuivies par la loi. Compétence de la Cour de Linz ou 4170 Haslach, Autriche!

Contact service après-vente

HOLZMANN MASCHINEN GmbH

4170 Haslach, Marktplatz 4
AUSTRIA

Tel +43 7289 71562 - 0
Fax +43 7289 71562 - 4

info@holzmann-maschinen.at

11 SÉCURITÉ

11.1 Utilisation correcte

La machine doit être en bon état de fonctionnement et avec toutes les protections de sécurité fournies à l'achat de la même. Les défauts pouvant affecter la sécurité doivent être éliminés immédiatement!

Pour une utilisation correcte de la machine, observez et suivez toutes les règles de sécurité, les instructions de montage, les instructions de fonctionnement et d'entretien fournies dans ce manuel. Il est interdit de modifier l'équipement de sécurité de la machine ou de le rendre inefficace!

La machine est conçue exclusivement pour les activités suivantes:

Extraction des copeaux métalliques et des poussières métalliques dans les machines de traitement des métaux..

Pour une utilisation différente ou supplémentaire et à la suite de dommages matériels ou de blessures, HOLZMANN MASCHINEN ne sera pas responsable et n'acceptera aucune garantie..



ATTENTION

- **Les gaz inflammables ne doivent pas être extraits (par exemple, peinture ou brouillard de peinture)!**
- **Respectez également le mode d'emploi de la machine métallique connectée!**

Condition environnementale

La machine est conçue pour travailler dans les conditions suivantes:

Humidité

max. 70%

Température

+5°C à +40°C (+41°F à +104°F)

La machine n'est pas conçue pour une utilisation en extérieur ou dans des zones humides ou mouillées.

La machine n'a pas été conçue pour être utilisée dans des conditions potentiellement dangereuses.

Utilisation interdite

- N'utiliser jamais la machine en dehors des limites spécifiées dans ce manuel.
- L'utilisation de la machine sans dispositif de protection est interdite.
- Le démantèlement ou l'inactivation des dispositifs de protection est interdit.
- Il est interdit d'utiliser la machine avec des matériaux qui ne sont pas explicitement mentionnés dans ce manuel.
- Utiliser des outils qui ne sont pas adaptés pour une utilisation avec la machine est interdit.
- Tout changement dans la conception de la machine est interdit.
- L'utilisation de la machine sur une façon ou à des fins qui ne sont pas conformes aux instructions de ce manuel à 100%, est interdite.
- Ne jamais laisser la machine sans surveillance, surtout lorsque des enfants sont à proximité!

11.2 Instructions générales de sécurité

Les signes d'alerte et / ou des décalcomanies illisible sur la machine devraient être remplacés par de nouvelles tout de suite!

Les lois locales et règlements en vigueur peuvent restreindre l'âge de l'opérateur et de limiter l'utilisation de cette machine!

Pour éviter tout dysfonctionnement, de dommages ou de blessures devez prendre en compte les éléments suivants :



- Garder la zone de travail et le plancher propre et exempt de graisse ou d'autres matériaux!
- Assurez-vous que votre espace de travail est bien éclairée!
- Travailler dans des zones bien ventilées!
- Ne surchargez pas la machine!
- Veillez à maintenir une position sûre en tout temps!
- Il est interdit d'utiliser la machine si vous êtes fatigué, ne pas concentré ou sous l'influence d'un médicament, alcool ou d'autre type de drogues.



- La machine ne peut être utilisée que par une seule personne.
- La machine ne doit être utilisée que par des personnes instruites (ayant connaissance et compréhension de ces instructions d'utilisation), qui n'ont aucune limitation de la motricité par rapport aux employés réguliers.
- Les personnes non autorisées, en particulier les enfants, et les personnes non formées doivent être tenus à l'écart de la machine en marche.
- Assurez-vous qu'il n'y a pas d'autres personnes dans la zone de danger (distance minimale : 2m).



- Lorsque vous travaillez sur et avec la machine, portez un équipement de protection approprié (vêtements de travail serrés, lunettes de sécurité ou écran facial, protection auditive, masque antipoussière).



- La machine en marche ne doit jamais être laissée sans surveillance! Avant de quitter la zone de travail, éteignez la machine et attendez qu'elle s'arrête!
- Avant tout travail de maintenance ou de réglage, la machine doit être débranchée de l'alimentation électrique!
- Assurez-vous que la machine est éteinte avant de la brancher à l'alimentation électrique.
- Ne jamais utiliser la machine avec un interrupteur défectueux.



- La prise électrique doit strictement correspondre avec la fiche. Ne jamais utiliser d'adaptateur avec des machines qui nécessitent un raccordement électrique avec mise à la terre.
- Chaque fois que vous travaillez avec une machine à commande électrique, la prudence est conseillée! Il y a un risque de choc électrique, d'incendie et blessures de coupe.
- Protéger l'appareil contre l'humidité (risque de court-circuit).
- Ne jamais utiliser des outils électriques à proximité de liquide ou gaz inflammables (risque d'explosion).
- Contrôler régulièrement le bon état du câble électrique.
- Ne pas utiliser le câble pour porter la machine.
- Protéger le câble de la chaleur, de l'huile, et de tous objets coupant.
- Éviter tout contact corporel avec des surfaces mises à la terre.
- **ATTENTION RISQUE D'INCENDIE:**
L'ASPIRATION DE LIQUIDES OU DE VAPEURS SPÉCIALEMENT INFLAMMABLES, DE LA POUDRE, DES ASHLAMENTS OU DES VIRUTES INFLAMMABLES (gaz, carburant, agents de nettoyage, résidus de peinture, hydrogène, charbon, magnésium, poussière de grain, poussière de pierre, cendres chaudes, mégots de cigarette, etc.) C'EST STRICTEMENT INTERDIT!
- N'insérez aucun objet dans l'orifice d'aspiration et gardez-les exempts de dépôts susceptibles d'affecter les performances d'aspiration.
- Il est interdit de retirer la grille de protection!

11.3 Risques résiduels

Même lorsque la machine est utilisée correctement, il reste impossible d'éliminer certains risques résiduels ! De plus, même en respectant les normes de sécurité vous devez prendre en compte les risques résiduels suivant:

- **Risque de défauts de la machine**

Si une ou plusieurs pièces de la machine sont défectueuses, l'utilisation de la machine est interdite. Les pièces défectueuses doivent être remplacées immédiatement. Seules les pièces de rechange approuvées par le fabricant peuvent être utilisées. Les modifications de la machine sont interdites. Vérifiez que la machine est en parfait état avant chaque démarrage!

- **Risque de choc électrique**

Utilisez uniquement la machine avec une alimentation protégée avec un disjoncteur différentiel! Les fiches doivent être correctement installées, mises à la terre et contrôlées! La fiche et l'alimentation ne peuvent être vérifiées que par un électricien! Vous trouverez plus de détails sur l'installation électrique dans la section 33.3 de ce manuel.

- **Danger dû au démarrage involontaire de la machine**

Lors de la vidange du tiroir à copeaux et lorsque la machine n'est pas utilisée, il doit être débranché du secteur.

- **Risque de métal**

L'inhalation de poussières métalliques est un danger pour la santé! Portez toujours un masque antipoussière lorsque vous videz le tiroir à copeaux et changez le filtre à air. Lors de l'élimination des résidus de copeaux, assurez-vous qu'ils sont éliminés d'une manière respectueuse de l'environnement.

12 ASSEMBLAGE

12.1 Livraison de la machine

Après réception de la machine, vérifier que toutes les pièces sont présentes. Signaler tous dommages ou pièces manquantes immédiatement à votre revendeur ou le transporteur. Les dommages visibles doivent également être enregistrés dans la livraison sans délai, conformément aux dispositions de la garantie, sinon les marchandises seront acceptées comme livrées correctement.

12.2 Le lieu de travail

Choisir une place adéquate pour la machine.

Respecter les distances de sécurité en fonction des dimensions de la machine.

Le lieu de travail définit doit avoir accès à un réseau électrique adapté et conforme aux exigences de la machine.

12.3 Raccordement électrique



ATTENTION

Lors de travaux avec une machine non relié à la terre:

Des blessures graves par électrocution peuvent se produire en cas de défauts ou de disfonctionnement!

Par conséquent:

La machine doit toujours être reliée à la terre par une prise de terre!

Les instructions suivantes sont pour un électricien. La machine ne doit être connectée que par un électricien qualifié.

1. Le raccordement électrique de la machine est conçue pour fonctionner avec prise au mise à terre!
2. La fiche ne doit pas être manipulée!
3. La mise à terre est le vert-jaune!
4. Le réseau d'alimentation doit être protégé par 16A (400 V) ou 10A (230 V).
5. Vérifier que la tension du secteur correspond aux besoins de la machine.
6. Vérifiez le bon sens de fonctionnement après la connexion électrique.
7. Si la machine fonctionne dans la mauvaise direction, deux phases conductrices doivent être échangées.
8. En cas de réparation ou de remplacement, le conducteur de terre ne doit pas être connecté à une prise!
9. Assurez-vous, s'il est utilisé, que la rallonge est en bon état et propres à la transmission de puissance. Un câble inférieur réduit le transfert de l'énergie et de la chaleur jusqu'à considérablement.
10. Un câble endommagé doit être remplacé immédiatement!



NOTE

Le fonctionnement n'est autorisé qu'avec un appareil à courant résiduel (RCD avec un courant résiduel maximum de 30 mA).



12.4 Assemblage

- Placez la machine sur une surface plane et fixez la poignée au boîtier avec les vis M8x20 mm.



- Montez la connexion du sac filtrant dans le boîtier.



- Placez le sac filtrant sur la sortie et serrez le collier de serrage.



- Montez la buse d'aspiration sur le boîtier avec les vis M5x16.



- Montez la poignée dans le tiroir à copeaux. Fixez-le avec les boutons de fixation.



13 FONCTIONNEMENT

Utilisez la machine uniquement en parfait état. Avant chaque opération, une inspection visuelle de la machine doit être effectuée. Les équipements de sécurité, le câblage électrique et les commandes doivent être soigneusement contrôlés. Vérifiez que les raccords à vis ne sont pas endommagés et bien ajustés.

13.1 Instructions d'utilisation

	AVERTISSEMENT Faire tous les réglages de la machine avec la machine déconnectée de l'alimentation!	
---	---	---

	NOTE <ul style="list-style-type: none">• Placez l'aspirateur à côté de la machine à métaux afin qu'il n'interfère pas avec votre travail !• iNe travaillez pas avec la machine à métaux tant que le système d'aspiration n'a pas atteint sa vitesse maximale !
---	---

13.2 Connexion de l'aspirateur à la machine

Buse d'aspiration MABS 750: Ø 100 mm

Les tuyaux d'aspiration utilisés doivent être en matériau ignifuge et antistatiques.

La distance entre l'aspirateur et la machine de travail des métaux ne doit pas dépasser 10 mètres linéaires.

13.3 Marche / arrêt

Interrupteur marche / arrêt:

Appuyez sur le bouton vert (I): marche

Appuyez sur le bouton rouge (0): arrêt



14 ENTRETIEN

	ATTENTION	
	<p>Débranchez la machine du secteur avant de faire toute opération d'entretien ! Ce permettra d'éviter des dommages et des blessures graves d'une activation involontaire de la machine.</p>	

La machine a besoin de peu d'entretien et ne contient que peu de pièces, qui doivent être soumises à un opérateur de maintenance.

Fautes ou défauts qui peuvent affecter la sécurité de la machine, doivent être éliminés immédiatement.

NOTE
<p>Seule une machine avec un bon entretien et bien maintenue peut être un outil efficace. Mauvais entretien et le manque d'entretien peuvent provoquer des accidents et des blessures graves.</p> <p>Les travaux de réparation ne peuvent être effectués que par du personnel qualifié !</p> <p>Une utilisation incorrecte peut endommager la machine ou de mettre en danger sa sécurité !</p>

Vérifiez régulièrement que tous les avertissements et les instructions sont disponibles sur la machine et lisibles.

Vérifier l'état parfait des dispositifs de sécurité avant chaque utilisation.

La machine ne peut pas être stockée dans un lieu humide et doit être protégée contre les intempéries.

Avant la première utilisation, puis toutes les 100 heures de travail (si nécessaire, avant nettoyage avec une brosse les copeaux et poussière) lubrifiez avec une fine couche d'huile ou de graisse toutes les pièces mobiles.

14.1 Plan d'entretien

- Nettoyez régulièrement le sac filtrant pour maintenir sa capacité de filtrage.
- Nettoyez régulièrement la buse d'aspiration, en particulier la grille de protection, où les dépôts peuvent s'accumuler avec le temps, ce qui nuit aux performances d'aspiration.

14.1.1 Vider le tiroir à copeaux

Avant de vider les copeaux, la machine doit être éteinte au moins 10 minutes avant, de sorte que les particules de poussière peuvent être déposées. La machine doit être déconnectée de l'alimentation avant de la vider.

14.1.2 Changer / nettoyer le sac filtrant

Avant de changer le sac filtrant, la machine doit être éteinte au moins 10 minutes avant de sorte que les particules de poussière peuvent être déposées. La machine doit être déconnectée de l'alimentation électrique avant de changer le sac filtrant. N'utilisez que des sacs filtrants correspondant aux dimensions de la machine.

14.2 Nettoyage

Après chaque journée de travail, la machine et l'ensemble de ses pièces sont nettoyées de la poussière et de copeaux.



NOTE

L'utilisation des solvants, de produits chimiques ou abrasifs peuvent endommager la machine!

Par conséquent:

Lors du nettoyage, utiliser uniquement de l'eau, ou, si nécessaire, un détergent doux.

Imprégnés les surfaces nues de la machine contre la corrosion avec des agents disponibles dans le commerce.

14.3 Disposition

Ne pas jeter votre appareil dans la poubelle. Contacter les autorités locales pour obtenir des informations sur les possibilités d'élimination disponibles.

Lorsque vous achetez une nouvelle machine ou un dispositif équivalent à votre revendeur, le revendeur est tenu de recycler votre vieille machine professionnellement.

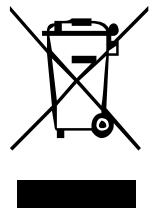

15 DÉPANNAGE

Avant de commencer le travail sur l'élimination des défauts, débrancher la machine de l'alimentation électrique!

Problème	Cause possible	Solution
La machine ne fonctionne pas	• Interrupteur défectueux	• Réparer l'interrupteur
	• Alimentation débranchée	• Vérifiez l'alimentation
	• Fusible défectueux	• Remplacer le fusible
	• Contacteur défectueux	• Changer ou réparer le contacteur
Fuite de poudre	• Connexions avec fuites ou obstructions	• Vérifier les connexions • Supprimer les blocages
	• Tiroir à copeaux ou sac filtrant défectueux ou mal installé	• Vérifier les sacs • Changer les sacs défectueux
Fort bruit dans le boîtier du ventilateur	• Un gros morceau a été aspiré	• Éteignez la machine, débranchez-la de l'alimentation et retirez la pièce
	• Ventilateur lâche	• Serrez le ventilateur

BEAUCOUP DE MALFONCTIONNEMENTS OU DÉFAUTS PEUVENT ÊTRE ÉVITER SI VOUS LAISSEZ UN ÉLECTRICIEN CERTIFIÉ CONNECTER LA MACHINE À L'ALIMENTATION ÉLECTRIQUE.



NOTE

S'ils estiment ne pas être en mesure d'effectuer correctement les réparations nécessaires ou s'ils ne possèdent pas la formation requise, consultez toujours un atelier de réparation spécialisé pour résoudre le problème.

16 SCHALTPLAN / SCHÉMA ÉLECTRIQUE

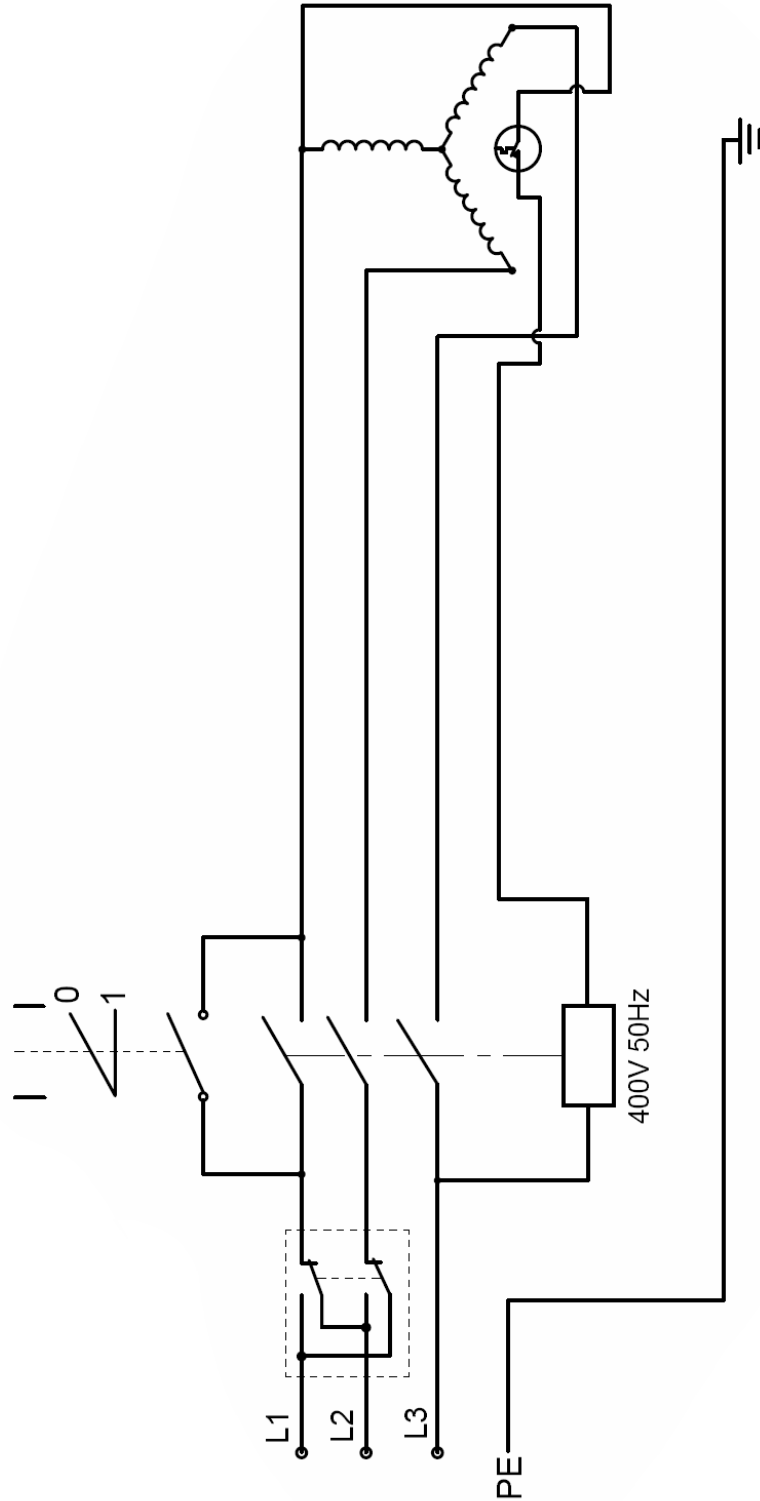

17 ERSATZTEILE / PIÈCE DE RECHANGE

17.1 Ersatzteilbestellung / Commande de pièce de rechange

Mit HOLZMANN-Ersatzteilen verwenden Sie Ersatzteile, die ideal aufeinander abgestimmt sind. Die optimale Passgenauigkeit der Teile verkürzen die Einbauzeiten und erhöhen die Lebensdauer.

HINWEIS

Der Einbau von anderen als Originalersatzteilen führt zum Verlust der Garantie!

Daher gilt: Beim Tausch von Komponenten/Teilen nur Originalersatzteile verwenden

Beim Bestellen von Ersatzteilen verwenden Sie bitte das Serviceformular, das Sie am Ende dieser Anleitung finden. Geben Sie stets Maschinentype, Ersatzteilnummer sowie Bezeichnung an. Um Missverständnissen vorzubeugen, empfehlen wir mit der Ersatzteilbestellung eine Kopie der Ersatzteilzeichnung beizulegen, auf der die benötigten Ersatzteile eindeutig markiert sind.

[Bestelladresse](#) sehen Sie unter [Kundendienstadressen](#) im Vorwort dieser Dokumentation.

Avec des pièces de rechange de HOLZMANN vous utilisez toujours des pièces qui sont parfaitement adaptés. L'ajustement parfait des pièces permet de raccourcir les temps d'installation et d'augmenter la durée de vie de la machine.

IMPORTANT

L'installation de pièces de rechange non d'origine annule la garantie !

Utiliser toujours des pièces de rechange d'origine !

Pour commander des pièces détachées, s'il vous plaît utiliser le formulaire de service qui est la fin de ce manuel. Toujours entrer le type de machine et le numéro de la pièce de rechange et le nom de la pièce. Pour éviter les malentendus, il est recommandé une copie du schéma de vue explosé dans lequel vous marquez clairement les pièces de rechange nécessaires.

[Vous trouverez notre adresse sur la préface de ce manuel.](#)

17.2 Explosionszeichnung / Vue éclatée

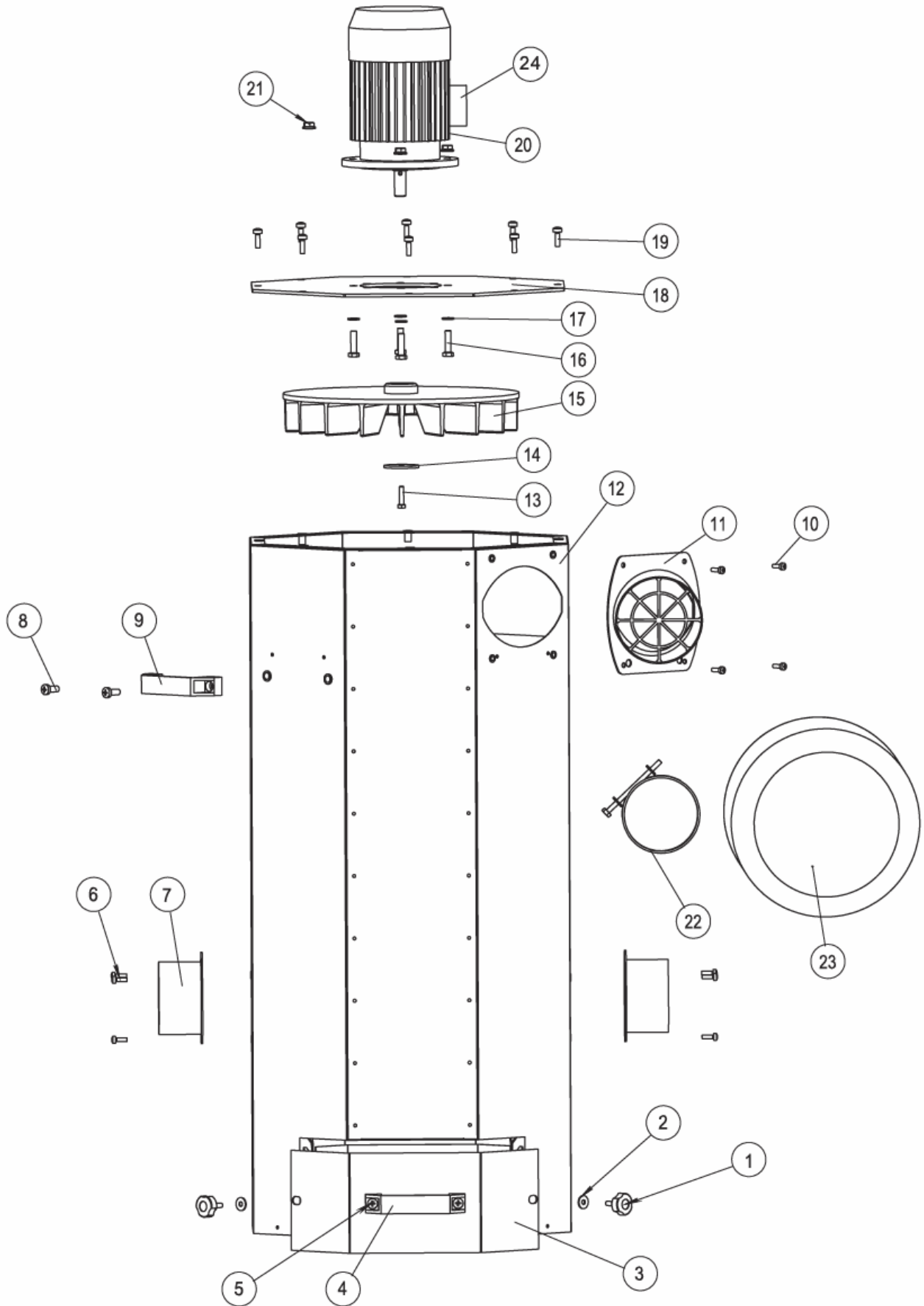

No	Description	Quantity
1	Knob M6x16mm	2
2	Big washer 6mm	2
3	Drawer	1
4	Handle	1
5	Cross recessed pan head screw M8X20mm	2
6	Cross recessed pan head screw M5X16mm	6
7	Suction	2
8	Cross recessed pan head screw M8X20mm	4
9	Handle	2
10	Cross recessed pan head screw M5X16mm	4
11	Air outlet	1
12	Main box	1
13	Hex bolt M6X25mm	1
14	Spacer	1
15	Turbofan	1
16	Hex bolt M8X30mm	4
17	Flat washer 8mm	4
18	Upper cover	1
19	Cross recessed pan head screw M6X20mm	8
20	Motor	1
21	Flange nut M8	4
22	Hose clamp	1
23	Filtration bag	1
24	On/Off switch	

18 EG-KONFORMITÄTSERKLÄRUNG/ CERTIFICAT DE CONFORMITÉ

	Inverkehrbringer / Distributor HOLZMANN MASCHINEN® GmbH 4170 Haslach, Marktplatz 4, AUSTRIA Tel.: +43/7289/71562-0; Fax.: +43/7289/71562-4 www.holzmann-maschinen.at
Bezeichnung / nom	
ABSAUGANLAGE FÜR METALL / ASPIRATEUR POUR MÉTAL	
Typ / modèle	
MABS 750	
EG-Richtlinien / Directives CE	
<ul style="list-style-type: none"> • 2006/42/EG • 2014/30/EU • 2012/19/EU • 2011/65/EU 	
Angewandte Normen / Normes appliquées	
<ul style="list-style-type: none"> • EN 60335-1:2012+A11 • EN 60335-2-69:2012 • EN 62233: 2008 • EN 55014-1:2006+A1+A2 • EN 61000-3-12:2011 • EN 61000-3-3:2013 • EN 55014-2:1997+A1+A2 	

Hiermit erklären wir, dass die oben genannten Maschinen aufgrund ihrer Bauart in der von uns in Verkehr gebrachten Version den grundlegenden Sicherheits- und Gesundheitsanforderungen der angeführten EG-Richtlinien entsprechen. Diese Erklärung verliert ihre Gültigkeit, wenn Veränderungen an der Maschine vorgenommen werden, die nicht mit uns abgestimmt wurden.

Nous déclarons par la présente que l'équipement ci-dessus est conforme aux exigences de santé et de sécurité des directives CE. Cette déclaration devient invalide si des modifications sont faites à la machine sans avoir été coordonnés avec nous.

Technische Dokumentation
 HOLZMANN-MASCHINEN GmbH
 4170 Haslach, Marktplatz 4

Haslach, 24.04.2017
 Ort / Datum lieu/date



HOLZMANN MASCHINEN GmbH
 Marktplatz 4, 4170 Haslach
 weiterer Standort:
 Gewerbepark 8, 4707 Schiffsberg
 www.holzmann-maschinen.at

DI (FH) Schörgenhuber
 Geschäftsführer / Directeur

19 GARANTIEERKLÄRUNG

Mängelhaftungsansprüche des Käufers aus dem Kaufvertrag gegenüber dem Verkäufer (Holzmann Vertriebspartner) sowie gesetzliche Gewährleistungsrechte des jeweiligen Landes werden durch diese Garantieerklärung nicht berührt.

Für diese Maschine leisten wir Garantie gemäß folgenden Bedingungen:

- A) Die Garantie umfasst die unentgeltliche Beseitigung aller Mängel an der Maschine, nach Maßgabe der nachfolgenden Regelungen (B-G), welche die ordnungsgemäße Funktion der Maschine beeinträchtigen und nachweislich auf Material- oder Herstellungsfehler beruhen.
- B) Die Garantiezeit beträgt 12 Monate, bei gewerblicher Nutzung 6 Monate, gültig ab Lieferung der Maschine an den Erstendabnehmer. Als Nachweis ist der Original-Ablieferbeleg maßgeblich, bei Selbstabholung der Maschine der Original Kaufbeleg.
- C) Zur Anmeldung von Garantieansprüchen kontaktieren Sie bitte den HOLZMANN Vertriebspartner, von dem Sie die Maschine erworben haben, mit folgenden Unterlagen:
 - >> Kaufbeleg und/oder Ablieferbeleg
 - >> ausgefülltes Serviceformular mit Fehlerbericht
 - >> Bei Anforderung von Ersatzteilen eine Kopie der Ersatzteilzeichnung, mit den benötigten Ersatzteilen markiert.
- D) Die Garantieabwicklung und der Ort der Garantieverfüllung erfolgt nach Maßgabe der HOLZMANN GmbH. Leicht zu behebbende Mängel werden durch unsere Vertriebspartner beseitigt, bei komplexeren Defekten behalten wir uns eine Begutachtung in 4170 Haslach, Österreich vor. Sofern nicht explizit ein zusätzlicher Vor-Ort Servicevertrag abgeschlossen ist, gilt als Erfüllungsort der Garantieleistung stets der HOLZMANN-MASCHINEN Firmensitz in 4170 Haslach, Österreich. Die im Rahmen einer Garantiebearbeitung anfallenden allfälligen Transportkosten von und zum Firmensitz sind in dieser Hersteller-Garantie nicht abgedeckt.
- E) Garantieausschluss bei Mängeln:
 - an Maschinenteilen, welche gebrauchsbedingten oder sonstigen natürlichen Verschleiß unterliegen, sowie Mängeln an der Maschine, die auf einen gebrauchsbedingten oder sonstigen natürlichen Verschleiß zurückzuführen sind.
 - die auf unsachgemäße oder fahrlässige Montage, Inbetriebnahme, bzw. Anschluss an das elektrische Netz zurückzuführen sind.
 - die auf Nichtbeachtung von Bedienungshinweisen, nicht bestimmungsgemäßen Gebrauch, atypischen Umweltbedingungen, sachfremden Betriebsbedingungen und Einsatzgebiet, mangelnde bzw. unsachgemäße Wartung oder Pflege zurückzuführen sind.
 - die durch die Verwendung sowie Einbau von Zubehör-, Ergänzungs- oder Ersatzteilen verursacht wurden, die keine Original HOLZMANN Ersatzteile sind.
 - die geringfügige Abweichungen vom Soll-Zustand darstellen, welche für den Wert oder die Gebrauchstauglichkeit der Maschine unerheblich sind.
 - die auf fahrlässige konstruktionsbedingte Überbeanspruchung zurückzuführen sind. Insbesondere bei Mängeln durch Nutzung, welche durch Belastungsniveau und Umfang als gewerblich einzustufen sind, bei Maschinen, die nach Bauart und Leistungsvermögen nicht für den gewerblichen Gebrauch konstruiert und bestimmt sind.
- F) Im Rahmen dieser Garantie sind weitere Ansprüche des Käufers über die hier ausdrücklich genannten Garantieleistungen hinaus ausgeschlossen.
- G) Diese Hersteller-Garantie wird freiwillig übernommen. Garantieleistungen bewirken daher keine Verlängerung der Garantiefrist und setzen auch keine neue Frist, auch nicht für Ersatzteile, in Gang.

SERVICE

Nach Ablauf der Garantiezeit können Instandsetzungs- und Reparaturarbeiten von entsprechend geeigneten Fachfirmen durchgeführt werden. Es steht Ihnen auch die HOLZMANN-Maschinen GmbH weiterhin gerne mit Service und Reparatur zur Seite. Stellen Sie in diesem Fall eine unverbindliche Kostenanfrage, unter Angabe der Informationen siehe C) an unseren Kundendienst oder senden Sie uns Ihre Anfrage einfach per umseitig beiliegendem Formular ein.

Mail: info@holzmann-maschinen.at

FAX: +43 7289 71562 0

20 GARANTIE ET SERVICE

S'il vous plaît voir notre section dépannage pour la solution initiale de problèmes. N'hésitez pas à contacter votre revendeur ou notre service à la clientèle HOLZMANN.

Les réclamations de garantie fondées sur son contrat d'achat avec votre revendeur Holzmann, y compris leurs droits légaux ne sont pas affectées par cette déclaration de garantie.

HOLZMANN-MASCHINEN donne la garantie conformément aux conditions suivantes:

- A) La garantie couvre les défauts de fabrication dans l'outil / machine sans frais pour l'utilisateur, à condition que on peut vérifier positivement l'échec a été causé par des défauts dans les matériaux ou de fabrication.
- B) La période de garantie est de 12 mois, qui est réduit à 6 mois pour les outils / machines qui ont une utilisation industrielle. La période de garantie commence à partir du moment on acquiert un nouvel outil / machine pour l'utilisateur final. La date de début est la date de réception livraison originale ou de la facture en cas d'enlèvement par le client.
- C) S'il vous plaît présenter votre demande de garantie à votre revendeur où vous avez acheté l'outil / machine HOLZMANN avec les informations suivantes:

>> Facture de vente originale et / ou reçu de livraison.

>> Formulaire de Service (voir la section du manuel) rempli, avec un rapport clair sur les défauts.

>> Pour commander des pièces: une copie de la vue éclatée respective des parties vous avez besoin, marqué clairement et sans ambiguïté.

- D) La procédure et le lieu de garantie d'exécution est déterminé à la discrétion de Holzmann, et selon le revendeur HOLZMANN. Si aucun des services techniques agréés, ne peut réaliser in situ l'intervention, le lieu d'exécution est principalement le Service Center HOLZMANN à Haslach, en Autriche.

Les frais de transport pour les expéditions vers et à partir de notre centre de service ne sont pas inclus dans cette garantie.

- E) La garantie ne comprend pas les éléments suivants:

- Pièces d'utilisation / d'usure comme les courroies, les outils fournis, etc., sauf que un dommage initial que doit être réclamé immédiatement après réception et vérification de la machine.

- Défauts dans l'outil / machine causé par la violation des instructions, un montage incorrect, alimentation insuffisante, utilisation impropre, toute altération des conditions environnementales, les conditions de fonctionnement inadéquat, surcharge ou manque d'entretien ou de maintenance.

- Les dommages causés par les manipulations, modifications, ajouts faits à la machine.

- Défauts causés par l'utilisation d'accessoires, de composants ou de pièces de rechange qui ne sont pas pièces originales Holzmann.

- De légers écarts ou des changements mineurs dans l'apparition de l'outil / machine, qui n'affectent pas la fonctionnalité de la qualité spécifiée ou la valeur de celui-ci.

- Défauts résultant de l'utilisation commerciale des outils / machines - basé sur sa construction et son puissance - ne sont pas conçues et construites pour être utilisé pour de charge continu industriel / commercial.

- Les réclamations autres que le droit de corriger les défauts de l'outil nommé dans ces conditions de garantie ne sont pas couverts par notre garantie.

- Cette garantie est volontaire. Par conséquent, les services fournis par la garantie n'étant pas ou renouvelle la période de garantie de l'outil ou de la pièce remplacé.

DISPONIBILITE DU SERVICE ET DE PIÈCES DÉTACHÉES

Après l'expiration de la garantie, les services techniques peuvent effectuer des travaux d'entretien et les réparations nécessaires.

Nous restons également à votre service, avec les pièces de rechange et / ou le service de la machine. Envoyez-nous votre demande de budget pour les pièces détachées / service de réparation, en présentant le Formulaire de Service disponible dans la section finale de ce manuel et l'envoyer à:

via Mail: info@holzmann-maschinen.at

or via Fax: +43 7289 71562 0

21 PRODUKTBEOBACHTUNG FORMULAIRE DE SATISFACTION

Wir beobachten unsere Produkte auch nach der Auslieferung.

Um einen ständigen Verbesserungsprozess gewährleisten zu können, sind wir von Ihnen und Ihren Eindrücken beim Umgang mit unseren Produkten abhängig:

- Probleme, die beim Gebrauch des Produktes auftreten
- Fehlfunktionen, die in bestimmten Betriebssituationen auftreten
- Erfahrungen, die für andere Benutzer wichtig sein können

Wir bitten Sie, derartige Beobachtungen zu notieren und an diese per E-Mail, Fax oder Post an uns zu senden:

Meine Beobachtungen / Mes expériences:

Nous suivons nos produits dans le cadre d'une politique de gestion et de qualité.

Votre opinion nous est essentielle dans notre poursuite de développement de produits et le choix de nos produits. Merci de nous tenir informer à propos de:

- Vos impressions, expériences et suggestion d'amélioration.
- Expériences qui peuvent être utiles pour d'autres utilisateurs et dans la conception du produit.
- Expériences de dysfonctionnements qui se produisent dans des cas bien spécifique.

Nous aimerions vous demandez de noter vos expériences et observations et nous les envoyer par FAX, E-Mail ou par courrier :

Name / nom:
Produkt / produit:
Kaufdatum / dated'achat:
Erworben von / acheter à:
E-Mail/ e - mail:

Vielen Dank für Ihre Mitarbeit!/Merci pour votre coopération!

KONTAKTADRESSE / CONTACT:
HOLZMANN MASCHINEN GmbH
 4170 Haslach, Marktplatz 4 AUSTRIA
 Tel : +43 7289 71562 0
 Fax: +43 7289 71562 4
 info@holzmann-maschinen.at

SERVICEFORMULAR / SERVICE FORM

Bitte kreuzen Sie eine der untenstehenden an / Please tick one box from below:

- Serviceanfrage / service inquiry
 Ersatzteilanfrage / spare part inquiry
 Garantierantrag / guarantee claim

1. Daten Antragsteller (* sind Pflichtfelder) / senders information (* required)

- * Vorname, Nachname / first name, family name _____
* Straße, Hausnummer / street, house number _____
* PLZ, Ort / ZIP code, place _____
* Staat / country _____
* (Mobil)telefon / (mobile) phone _____
International numbers with country code
* E-Mail _____
Fax _____

2. Geräteinformationen / tool information

Seriennummer/serial number: _____ *Maschinentype/machine type: _____

2.1 benötigte Ersatzteile / required spare parts

Ersatzteilnummer / Part No ^o	Beschreibung / description	Anzahl / number

2.2 Problembeschreibung / problem description

Bitte führen Sie in der Fehlerbeschreibung unter anderem an:
Was hat den Defekt verursacht bzw. was war die letzte durchgeführte Tätigkeit, bevor Ihnen das Problem/der Defekt aufgefallen ist?
bei Elektrodefekten: Wurde die Stromzuleitung sowie die Maschine bereits von einem Elektrofachmann geprüft

Please describe amongst others in the problem:
What has cause the problem/defect, what was the last activity before you noticed the problem/defect?
For electrical problems: Have you had checked you electric supply and the machine already by a certified electrician?

3. Bitte beachten

UNVOLLSTÄNDIG AUSGEFÜLLTE FORMULARE KÖNNEN NICHT BEARBEITET WERDEN!
GARANTIEANTRÄGE KÖNNEN AUSSCHLIESSLICH UNTER BEILAGE DES KAUFBELEGES/ABLIEFERBELEGES AKZEPTIERT WERDEN.
BEI ERSATZTEILBESTELLUNGEN LEGEN SIE DIESEM FORMULAR EINE KOPIE DER BETREFFENDEN ERSATZTEILZEICHNUNG BEI! MARKIEREN SIE DARAUF DIE BENÖTIGTEN ERSATZTEILE. DIES ERLEICHTERT UNS DIE IDENTIFIZIERUNG UND ERMÖGLICHT SO EINE RASCHERE BEARBEITUNG.

VIELEN DANK!

/ Additional information

INCOMPLETELY FILLED SERVICE FORMS CANNOT BE PROCESSED!
FOR GUARANTEE CLAIMS PLEASE ADD A COPY OF YOUR ORIGINAL SALES / DELIVERY RECEIPT OTHERWISE IT CANNOT BE ACCEPTED.
FOR SPARE PART ORDERS PLEASE ADD TO THIS SERVICE FORM A COPY OF THE RESPECTIVE EXPLODED DRAWING WITH THE REQUIRED SPARE PARTS BEING MARKED CLEARLY AND UNMISTAKABLE.
THIS HELPS US TO IDENTIFY THE REQUIRED SPARE PARTS FASTLY AND ACCELERATES THE HANDLING OF YOUR INQUIRY.

THANK YOU FOR YOUR COOPERATION!